



**NTC STAVEBNÍ TECHNIKA spol. s r.o.**  
Jiřinková 120, 552 03 Česká Skalice  
Czech Republic

Tel.: + 420 491 452 184  
E-mail: [info@ntc-vibro.by](mailto:info@ntc-vibro.by)

Представительство в РБ  
Tel.: + 375 44 737 23 37  
e-mail: [info@ntc-vibro.by](mailto:info@ntc-vibro.by)

ЛЕГІОН ТРЕНД

Руководство по эксплуатации

Вибрационный каток VVV



VVV600/12, VVV600/12HE,  
VVV700/22, VVV700/22HE,  
VVV701/22, VVV701/22HE

Перед началом работы с оборудованием, пожалуйста, внимательно изучите данное руководство по эксплуатации.

В период эксплуатации оборудования необходимо строго следовать всем предписаниям данного руководства по эксплуатации. Только в этом случае можно предупредить травмы оператора и окружающих. Кроме того, это также позволит максимально продлить ресурс оборудования.

Производитель не несет ответственности за поломки, являющиеся следствием нарушения эксплуатационных правил и норм.

---

## Содержание:

### 1. ТЕХНИКА БЕЗОПАСНОСТИ

- 1.1. ОБЯЗАННОСТИ ПОЛЬЗОВАТЕЛЯ
- 1.2. ТРЕБОВАНИЯ К КВАЛИФИКАЦИИ ОПЕРАТОРА
- 1.3. ОБЯЗАННОСТИ ОПЕРАТОРА
- 1.4. ЗАПРЕЩАЕТСЯ
- 1.5. ЭКСПЛУАТАЦИЯ
- 1.6. ЭКСПЛУАТАЦИЯ В ОПАСНЫХ УСЛОВИЯХ
- 1.7. ТРАНСПОРТИРОВКА ОБОРУДОВАНИЯ
- 1.8. ПРЕДПУСКОВАЯ ПРОВЕРКА
- 1.9. ОБСЛУЖИВАНИЕ
- 1.10. ПРОТИВОПОЖАРНАЯ БЕЗОПАСНОСТЬ
- 1.11. ТЕХНИКА БЕЗОПАСНОСТИ
- 1.12. УТИЛИЗАЦИЯ ОБОРУДОВАНИЯ
- 1.13. ПЕРЕЧЕНЬ УСЛОВНЫХ ОБОЗНАЧЕНИЙ, РАСПОЛОЖЕННЫХ НА ОБОРУДОВАНИИ
- 1.14. УТИЛИЗАЦИЯ УПАКОВОЧНОГО МАТЕРИАЛА

### 2. ГИГИЕНИЧЕСКАЯ ИНФОРМАЦИЯ

### 3. ТЕХНИЧЕСКОЕ ОПИСАНИЕ

- 3.1. ОБЩАЯ ТЕХНИЧЕСКАЯ ИНФОРМАЦИЯ
- 3.2. МАСЛА И СМАЗКИ
- 3.3. ПОДКАЧКА ШИН
- 3.4. ГАБАРИТЫ
- 3.5. ИДЕНТИФИКАЦИОННЫЙ НОМЕР ОБОРУДОВАНИЯ
- 3.6. ИДЕНТИФИКАЦИОННЫЙ НОМЕР ДВИГАТЕЛЯ

### 4. ПРЕДПУСКОВАЯ ПРОВЕРКА

- 4.1. ИЗНАЧАЛЬНЫЙ ОСМОТР ОБОРУДОВАНИЯ
- 4.2. ПРОВЕРКА УРОВНЯ МАСЛА В ДВИГАТЕЛЕ
- 4.3. ПРОВЕРКА УРОВНЯ ТОПЛИВА
  - 4.3.1. Бензиновые двигатели
  - 4.3.2. Дизельные двигатели
- 4.4. ПРОВЕРКА ВОЗДУШНОГО ФИЛЬТРА
- 4.5. ТЕХОБСЛУЖИВАНИЕ ДВИГАТЕЛЯ

- 4.6. ПРОВЕРКА УРОВНЯ МАСЛА В ГИДРАВЛИЧЕСКОЙ СИСТЕМЕ УПРАВЛЕНИЯ
- 4.7. ПРОВЕРКА И ОБСЛУЖИВАНИЕ АККУМУЛЯТОРА
- 4.8. ПРОВЕРКА СТЕПЕНИ НАТЯЖЕНИЯ ПРИВОДНОЙ ЦЕПИ
- 4.9. ПРОВЕРКА СТЕПЕНИ НАТЯЖЕНИЯ ПРИВОДНОГО РЕМНЯ
- 4.10. ПРОВЕРКА ЭЛЕКТРОМАГНИТНОГО СЦЕПЛЕНИЯ

### 5. ЭКСПЛУАТАЦИЯ

- 5.1. ЗАПУСК ДВИГАТЕЛЯ
  - 5.1.2. ДИЗЕЛЬНЫЙ ДВИГАТЕЛЬ (HATZ)
- 5.2. РЫЧАГ УПРАВЛЕНИЯ НАПРАВЛЕНИЕМ ДВИЖЕНИЯ
- 5.3. ВКЛЮЧЕНИЕ ВИБРАЦИИ
- 5.4. ВЫКЛЮЧЕНИЕ КАТКА
  - 5.4.1. Бензиновые двигатели (HONDA)
  - 5.4.2. Двигатель HATZ
- 5.5. ОСОБЫЕ УСЛОВИЯ ЭКСПЛУАТАЦИИ
  - 5.5.1. Эксплуатация при низких температурах окружающей среды
  - 5.5.2. Эксплуатация оборудования в местах, расположенных высоко над уровнем моря
  - 5.5.3. Эксплуатация оборудования в местах с высокой степенью запыления

### 6. ТРАНСПОРТИРОВКА И ХРАНЕНИЕ

- 6.1. ТРАНСПОРТИРОВКА
- 6.2. ХРАНЕНИЕ

### 7. УСТРАНЕНИЕ НЕИСПРАВНОСТЕЙ

### 8. РЕГУЛЯРНОЕ ТЕХНИЧЕСКОЕ ОБСЛУЖИВАНИЕ

## 1. Рекомендации по технике безопасности

Рекомендации по технике безопасности, размещенные в главах данного руководства и прочих документах, прилагаемых к приобретаемому оборудованию, должны соблюдаться с поправкой на действующие региональные аналоги.

### 1.1. Обязанности владельца

1. Владелец обязан убедиться в том, что оператор внимательно изучил руководство по эксплуатации и рекомендации по ведению работ в конкретной среде. Владелец должен следить за соблюдением рекомендаций, размещенных в руководстве, оператором.
2. Владелец обязан предоставлять оператору полный пакет инструкций и рекомендаций по работе и обслуживанию оборудования, а также технике безопасности. В обязательном порядке должны быть освещены следующие моменты:
  - Место расположения и принцип маркировки подземных коммуникаций, пустот и плотности почвы в пределах строительной площадки.
  - Описания технологического процесса, включая рекомендации по технике безопасности.
  - Периодичностью технических перерывов, необходимых для предупреждения ущерба здоровью оператора.

### 1.2. Требования к квалификации оператора

1. Квалификация оператора должна соответствовать стандарту ISO 7130, равно как и всем действующим национальным нормам и законам, применяемым к операторам виброплит.
2. В случае отсутствия у оператора сертификата, подтверждающего наличие такой квалификации, он рассматривается как ученик, который может работать только под руководством инструктора, обладающего необходимой квалификацией.
3. Обладатель упомянутого сертификата должен быть предъявить его для проверки по первому требованию уполномоченного органа.
4. Краткосрочная эксплуатация виброплиты может осуществляться физически и психически здоровым человеком в возрасте от 18 лет, который:
  - a) уполномочен производителем производить сборку, осмотр и демонстрацию оборудования, а также обучать операторов работе с виброплитой; такой человек обязан знать правила безопасности, применяемые к работе в рамках конкретной строительной площадки;
  - b) уполномочен обладателем оборудования работать с данным оборудованием и производить его техническое обслуживание; таким человеком может быть лицо, прошедшее специальную подготовку и подтвердившее свои навыки.Оператору надлежит проходить обучение с целью повышения своей квалификации как минимум раз в два года, равно как и подтверждать свое знание техники безопасности.

### 1.3. Обязанности оператора

1. Перед началом эксплуатации оборудования оператору надлежит внимательно ознакомиться с данным руководством пользователя и понять его. Особое внимание следует уделить правилам техники безопасности, которые должны строго соблюдаться. Эти нормы и правила должны также соблюдаться и персоналом, производящим техническое обслуживание оборудования.
2. Запрещается работать с оборудованием, если некоторые его функции и принципы работы не понятны.

3. Следить за состояние информационных указателей на оборудовании и всегда поддерживать их в читаемом состоянии.
4. Изучите особенности строительной площадки до начала работу. Необходимо знать обо всех возможных препятствиях, подземных коммуникация и ограничениях по ведению определенного типа работ.
5. При возникновении угрозы нанесения вреда здоровью либо жизни людей, повреждения сооружений и техники следует немедленно остановить эксплуатацию, оградить доступ к оборудованию и сообщить ответственному за работу на данном участке специалисту. По возможности о сложившейся ситуации следует уведомить и тех, здоровью либо жизни кого угрожает опасность.
6. Перед запуском оборудования оператор должен ознакомиться с записями в техническом журнале, сделанными в период предыдущей смены, уделяя особое внимание упоминанию о поломках и любым отклонениям от нормы в работе оборудования.
7. Перед началом работ необходимо произвести тщательный осмотр оборудования, узлов системы безопасности, индикаторов и системы управления. При выявлении того, что оборудование может выйти из строя, запускать его категорически запрещается. Обо всех поломках оборудования оператору надлежит незамедлительно сообщать ответственному специалисту.
8. При выявлении поломки в период эксплуатации оборудования, необходимо остановить работу машины и предупредить возможность его самовольного запуска неуполномоченным человеком.
9. В период эксплуатации необходимо внимательно следить за работой оборудования и заносить в технических журнал записи обо всех поломках.
10. Оператор катка обязан вести технических дневник, в котором должны отражаться рабочие смены, в период которых эксплуатировалось оборудование, его поломках, произведенном ремонте и других важных событиях.
11. Перед запуском двигателя удостоверьтесь в том, что рычаг управления направлением движения и рычаг включения/выключения вибрации находится в нейтральном положении (0) Обязательно должен быть задействован парковочный тормоз. Вокруг оборудования не должно быть прохожих. Вокруг оборудования и под ним не должно быть никаких помех.
12. Отпустите парковочный тормоз перед движением катка.
13. Всегда соблюдайте рекомендации по эксплуатации катка в период работы с ним. С особым вниманием относитесь к управлению оборудованием.
14. Всегда следуйте утвержденным нормам и правилам работы с катком, равно как и указаниям ответственного за оборудование специалиста.
15. В период передвижения катка по строительной площадке, должен использоваться соответствующий режим работы: должна быть выставлена соответствующая скорость передвижения и соответствующий режим работы вибратора. Во избежание столкновения оборудования с преградой или любой другой помехой на его пути внимательно следить за движением катка. При работе оборудования под уклоном оператор должен находиться всегда выше оборудованием, а не под ним.
16. Перед тем как оставить оборудование на хранение, необходимо предупредить возможность его использования неуполномоченными лицами и задействовать парковочный тормоз.
17. После завершения работы с катком необходимо разместить его на хранение в пределах специально приспособленного для этого места. Оборудование не должно перекрывать регулярные пути движения автотранспорта. В период складирования оборудование должно быть защищено от падения и действия стихии.
18. При необходимости временной парковки катка на общественной автодороге, делать это следует только в соответствии

- с действующими правилами дорожного движения.
19. Перед завершением работы с оборудованием необходимо отметить все поломки и повреждения в техническом журнале, обратив на них внимание операторов, которые также с ним работают.
  20. В период работы с катком оператор должен быть одет в соответствующий защитный костюм, обувь из плотного материала, использовать защитные наушники и носить каску.
  21. К работе с оборудованием следует допускать персонал только при условии экипировки в защитную одежду, перечисленную в пункте 21.
  22. В случае соприкосновения катка с высоковольтными линиями электропередач необходимо:
    - Перекрыть подачу электричества на провода в пределах участка соприкосновения;
    - Предупредить окружающих о произошедшем и предупредить возможность их соприкосновения с катком.
  22. Каток необходимо держать вдали от масла и других легко воспламеняющихся веществ.

#### **1.4. Запрещается.**

##### **Запрещается:**

- Запрещается управлять катком, находясь в состоянии алкогольного опьянения и под действием наркотических веществ;
- Запрещается управлять катком тогда, когда это может стать причиной его технического повреждения, технического повреждения частной собственности или нанести ущерб окружающей среде;
- Запрещается запускать двигатель катка в том случае, когда рядом с ним находится кто-либо еще, кроме оператора или обучаемого оператора и его инструктора;
- Запрещается запускать двигатель катка, если хотя бы один из узлов его системы безопасности демонтирован или неисправен (парковочный тормоз, рычаг управления направлением движения, защитные крышки и др.);
- Запрещается запускать двигатель катка в закрытых помещениях, если не обеспечена достаточная вентиляция воздуха. Высокая концентрация выхлопных газов опасна для жизни;
- Запрещается эксплуатировать оборудование на склонах с большим уклоном. Несоблюдение этого предписания может стать причиной переворота катка. Наклон катка в рабочем состоянии не должен превышать 20 градусов. Несоблюдение этой рекомендации может стать причиной преждевременного выхода из строя двигателя;
- Запрещается перемещать каток с полным водяным баком по склону с уклоном более 20% в связи с риском переворота.
- Запрещается вести работы на склонах с высокой степенью риска обвала;
- Запрещается использовать каток не по назначению;
- Запрещается использовать каток вблизи склонов и утесов; сильная вибрация может вызвать сход оползня, который засыпет каток;
- Запрещается использовать каток вблизи архитектурных сооружений, чувствительных к вибрации;
- Запрещается усаживать людей на каток;
- Запрещается использовать каток вблизи другого оборудования, если только они не работают в связке;
- Запрещается использовать каток в местах с ограниченной видимостью, если только каток не оборудован специальной системой, сигнализирующей о приближении к препятствию;
- Запрещается использовать каток вблизи линий высоковольтных электропередач;



- Запрещается направлять каток поверх силовых проводов, если только они достаточно не защищены;
- Запрещается использовать каток в ночное время суток, если только рабочая площадка не имеет достаточного искусственного освещения;
- Запрещается оставлять каток во включенном состоянии без присмотра;
- Запрещается оставлять каток в пределах неохраемой территории без присмотра;
- Запрещается производить демонтаж узлов системы безопасности, равно как и производить их модификацию без письменного согласия на то производителя;
- Запрещается эксплуатировать каток, если герметичность его масляных и топливных магистралей нарушена;
- Запрещается запускать двигатель способом, отличающимся от описанного в данном руководстве по эксплуатации;
- Запрещается мыть работающий каток;
- Запрещается производить осмотр и техническое обслуживание катка, до принятия мер по его обездвиживанию и предупреждению попыток запуска неуполномоченными лицами. Особую осторожность стоит проявлять при техническом осмотре подвижных узлов катка;
- Запрещается прикасаться к подвижным узлам катка рукой или ручными инструментами;
- Запрещается курить или работать с огнем при дозаправке катка или замене масла;
- Запрещается перевозить на катке грузы.

### **1.5. Эксплуатация**

1. Перед запуском двигателя необходимо занять правильную позу и крепко взяться за рукоять шнура стартера.
  2. Необходимо проверить положение всех рычагов управления катком.
  3. Управлять катком надлежит только посредством откидной панели управления; запрещается выпускать рукоять управления из рук в период работы с катком.
  4. Перед началом работы убедитесь в том, что парковочный тормоз отпущен. При попытке запуска двигателя и последующем перемещении катка с затянутым парковочным тормозом, могут быть выведены из строя гидравлическая система управления и приводные ремни.
  5. Для хранения каток надлежит размещать на ровной упругой поверхности. Двигатель должен быть заглушен, а парковочный тормоз – затянут.
  6. Перед дозаправкой катка необходимо заглушить двигатель. Следует избегать соприкосновения топлива с раскаленными узлами катка.
  7. Топливный бак должен быть всегда плотно закрыт. В период простоя на топливные магистрали должны перекрываться.
- Внимание: Изношенный (или пробитый) бензобак, топливные магистрали с нарушенной герметичностью могут стать причиной возгорания. При выявлении таких поломок поврежденный узел должен быть заменен незамедлительно.
8. Запрещается использовать каток вблизи легковоспламеняющихся веществ.
  9. Опасность! Выхлопные газы ядовиты! При работе на закрытых площадках (туннели, траншеи и т.д.) должна обеспечиваться хорошая вентиляция.
  10. В период работы оператор катка должен быть обут в защитные ботинки, он также должен носить, защитные перчатки и наушники.
  11. При работе на краю склонов и утесов оператор должен проявлять особую осторожность во избежание переворота и падения катка.
  12. При работе под уклоном следует помнить, что максимальная величина преодолеваемого уклона для виброкатков серии VVV составляет 20° (36%). Если пренебречь этим, каток может перевернуться.
  13. Следует избегать столкновения катка с физическими преградами, в противном

случае здоровью оператора может быть нанесен серьезный ущерб.

14. Следует бдительно управлять катком, не допуская наезда на окружающих..
15. С целью предупреждения столкновения катка с прочими объектами и коммуникациями, используя задний ход, оператор должен удостовериться в достаточном наличии места позади катка для маневра.

### **1.6. Ведение работ в опасной среде**

При повреждении в процессе работы с катком любых коммуникаций, оператор должен незамедлительно сообщить об этом их владельцу. В свою очередь, строительная площадка должна быть закрыта для посторонних.

### **1.7. Транспортировка оборудования**

1. При транспортировке катков необходимо закрепить при помощи зацепных ремней и соответствующих петель.
2. Перед погрузкой катка в средство транспортировки необходимо слить всю воду из системы орошения.
3. В период транспортировки следует предупреждать скольжение катка в прицепе.

### **1.8. Технический осмотр**

Технический осмотр катка должен производиться только в авторизованном сервисном центре

### **1.9. Техническое обслуживание**

- Техническое обслуживание катка, его настройка и смазка должны осуществляться только высококвалифицированным персоналом.
- Необходимо строго соблюдать интервалы проведения технического осмотра, оговоренные в данном руководстве по эксплуатации.
- Перед проведением работ по техническому осмотру и ремонту катка, последний необходимо разместить на плотной ровной поверхности. Необходимо обездвигать каток и предупредить его произвольное движение.

16. В случае, если оператор оказался зажат между возникшим позади него препятствием и рукоятью управления работающего катка, который движется на него, рычаг управления направлением движения будет переведен вперед, что заставит машину двигаться в сторону от оператора.

Оператору катка запрещается работать на площадке в одиночку, вдали от людей, способных оказать при необходимости первую медицинскую помощь.

4. При погрузке/выгрузке катка зацеп должен быть осуществлен только за специально предусмотренное кольцо. К выполнению погрузки/разгрузки катка следует допускать только опытных крановщиков.

### **ВНИМАНИЕ!**

Находиться под катком в момент погрузки строго запрещается.

высококвалифицированным персоналом с утвержденной периодичностью, но не реже одного раза в год.

- В случае, если каток проходит технический осмотр, он должен быть обозначен наклейкой «оборудование на ремонте».
- Все работы по техническому обслуживанию следует осуществлять только при заглушенном и остывшем двигателе. В обязательном порядке при ремонте катка парковочный тормоз должен быть затянут.
- Все ремонтные и наладочные работы, которые необходимо проводить при работающем двигателе, можно осуществлять только при наличии второго специалиста, который при необходимости сможет быстро заглушить двигатель катка.

- Перед проведением работ по обслуживанию катка тщательно вымойте его. Особое внимание стоит уделить внимание тем узлам, которые будут проверяться.
- В процессе ремонтных работ надлежит использовать только исправный инструмент.
- Для ремонта и технического обслуживания катка необходимо использовать только оригинальные запчасти. Производитель не несет ответственности за поломки, ставшие причиной использования неоригинальных запчастей.
- Осуществлять техническое обслуживание катка в темное время суток разрешается только при условии наличия достаточного освещения.
- В том случае, если работы по ремонту и обслуживанию катка требуют демонтажа узлов системы безопасности, демонтированные элементы должны быть установлены

обратно по завершении работ, до начала эксплуатации.

- Все болтовые соединения должны затягиваться при помощи ключей соответствующего размера. Все болтовые соединения должны быть укреплены специальным клеевым составом.

#### **ВНИМАНИЕ!**

Сливая горячее масло из двигателя, следует быть предельно осторожным. В противном случае можно получить серьезные ожоги.

#### **Внимание!**

Гидравлическая жидкость, выходящая из системы управления под большим давлением может причинить серьезный вред здоровью человека. Перед проведением работ по ремонту и обслуживанию гидравлической системы управления в обязательном порядке необходимо снизить давления в масляных магистралях.

### **1.10. Техника безопасности**

- Используемые для работы катка жидкости имеют следующую классификацию в зависимости от своей воспламеняемости:
  - 1 класс - бензин
  - 2 класс – дизельное топливо
  - 4 класс – минеральные масла и смазки
- Запрещается осуществлять замену масла вблизи открытого огня и раскаленных предметов.
- Место, в пределах которого осуществляется замена масла, должно быть обозначено следующими табличками: «курение запрещено», «работать с открытым огнем запрещено».
- Место, в пределах которого осуществляется замена масла, должно быть оснащено системой пожаротушения.

- Легковоспламеняющиеся жидкости, такие как масло, бензин или дизельное топливо, должны храниться в металлических канистрах или бочках.
- Емкости, используемые для хранения масел, смазок и топлива, всегда должны быть плотно закрыты.
- Емкости должны быть расположены сливным отверстием вверх.
- Емкости, используемые для хранения масел, смазок и топлива, должны быть снабжены соответствующей маркировкой и предупреждением: «взрывоопасно».

**Внимание!** Гидравлическая система управления чрезвычайно чувствительна к чистоте используемого масла. В систему управления стоит заливать только чистое и, по возможности, оригинальное масло.

### **1.11. Гигиеническая информация**

В период работы с катком оператор обязан соблюдать гигиенические нормы, предупреждая нанесение вреда своему здоровью и окружающей среде.

- Масла, краски и смазки – чрезвычайно вредные жидкости. Персонал, вступающий во взаимодействие с ними должен следовать основным правилам



техники безопасности и рекомендациям производителей этих жидкостей. Особое внимание следует уделять:

- Защите кожного покрова при работе с нефтепродуктами и красками;
- Тщательному мытью рук после работы и перед приемом пищи, использованию специального защитного крема.
- Нефтепродукты, краски и тому подобные жидкости надлежит всегда хранить в предназначенных плотно закрытых емкостях. Запрещается хранить подобные вещества в немаркированных емкостях, содержимое которых по ошибке может быть принято за пищевой продукт.

- При попадании перечисленных веществ на кожу и в глаза незамедлительно следует оказать пострадавшему первую помощь. В случае если перечисленные вещества попали в пищевод – немедленно обратитесь за квалифицированной медицинской помощью.
- Отработавшие операционные жидкости, фильтры, узлы топливной магистрали – опасные отходы. Их утилизация должна осуществляться только уполномоченными организациями с соблюдением действующих законодательных документов.

### **1.12. Утилизация катка**

По окончании жизненного цикла каток подлежит утилизации. Процедура утилизация должна протекать с соблюдением всех рекомендации и требований, прописанных в природоохранном законодательстве. Перед утилизацией катка демонтажу/сливу подлежат: аккумулятор ( для моделей VVV 600/12HE, VVV 601/12HE, VVV 700/22HE, VVV 701/22HE), масло из двигателя, масло из гидравлической системы управления, масляные фильтры, узлы масляной магистрали, гидромотор и гидравлическая помпа.

В соответствии с законами и регулятивными нормами об утилизации отходов, владелец катка обязан:

- Утилизировать металлические элементы катка только при помощи соответствующей организации, имеющей юридическое право осуществлять данный тип работ;
- Утилизировать демонтированные аккумуляторы только при помощи

соответствующей организации, имеющей юридическое право осуществлять данный тип работ;

- Утилизировать двигатель и гидравлическое масло только при помощи соответствующей организации, имеющей юридическое право осуществлять данный тип работ;
- Утилизировать демонтированные масляные фильтры, элементы гидравлической магистрали, гидравлические помпы и гидромоторы только при помощи соответствующей организации, имеющей юридическое право осуществлять данный тип работ;









Производитель не несет ответственности за нанесение вреда здоровью людей и ущерб окружающей среде, нанесенные утилизацией узлов катка, осуществляемой с нарушением действующего законодательства.



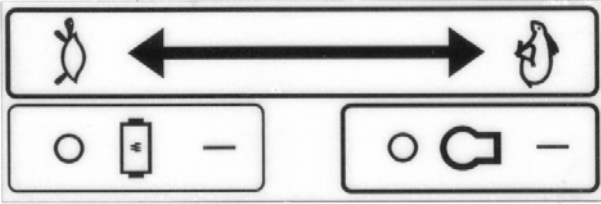
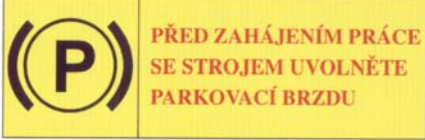
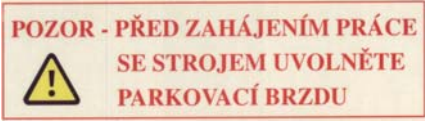

### **1.13. Перечень обозначений, нанесенных на корпус катка**

На корпуса перечисленных моделей механических вибрационных катков серии VVV (VVV 600/12(HE), VVV 700/22(HE)) в соответствии с законом Евросоюза № 71/2001 и 22/1997 производителем нанесен

следующий перечень графических обозначений.

Далее приведены обозначения, нанесенные на корпус катка и их значения.

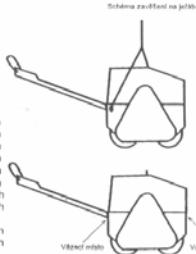
1.	Предупреждающий знак. Информировывает о высокой температуре узла под крышкой. Высокая температура сохраняется в течение всего периода эксплуатации катка.	
2.	Знак обозначает расположение маслосливного отверстия (двигатель).	
3.	Знак с изображением кролика и черепахи обозначает режим работы двигателя: максимальная скорость передвижения и холостая работа соответственно. Вторая часть изображения указывает расположение выключателей/выключателей вибратора и двигателя.	
4.	Знак обозначает расположение парковочного тормоза.	
5.	Информационная наклейка «ВНИМАНИЕ» информирует оператора о необходимости отпустить парковочный тормоз перед началом работы с катком.	
6.	Наклейка информирует о нахождении зацепного отверстия, используемого для погрузки катка на транспортное средство при помощи крана или тали.	
7.	Информационные наклейки, обозначающие место нахождения крепежных отверстий, используемых для фиксации катка в кузове/прицепе автотранспортного средства.	
8.	Предупреждающая наклейка, уведомляет оператора о нахождении вентилятора под крышкой. Вентилятор охлаждения включен в течение всего периода работы катка.	
9.	Наклейка уведомляет о нахождении патрубков системы орошения.	
10.	Наклейка «бак для гидравлической жидкости» уведомляет о типе используемого масла.	
11.	Наклейка «Водяной банк» информирует оператора о емкости бака системы орошения.	
12.	Наклейка содержит информацию о виде топлива, рекомендованного к использованию.	

		 <b>95/91 RON/ROZ</b> <b>BENZIN</b> <b>GASOLINE</b>																																																									
13.	Наклейка содержит рекомендации по управлению направлением движения катка.																																																										
14.	Наклейка содержит рекомендации по техническому обслуживанию, интервалы между техническими осмотрами.	<p style="text-align: center;"><b>Tabulka údržby</b></p> <table border="1" data-bbox="983 510 1262 786"> <thead> <tr> <th>Položka</th> <th>Úkon</th> <th>Interval</th> </tr> </thead> <tbody> <tr> <td>Motorový olej</td> <td>kontrola</td> <td>denně</td> </tr> <tr> <td></td> <td>výměna</td> <td>po prvních 20 Mh</td> </tr> <tr> <td>Vzduchový filtr</td> <td>kontrola</td> <td>denně</td> </tr> <tr> <td>Těsnost hydraulických okružů</td> <td>kontrola</td> <td>denně</td> </tr> <tr> <td>Vzduchový filtr</td> <td>výměna</td> <td>3 měs. = 50 Mh</td> </tr> <tr> <td>Klinové řemeny</td> <td>kontrola</td> <td>3 měs. = 50 Mh</td> </tr> <tr> <td>Řetěz</td> <td>kontrola</td> <td>3 měs. = 50 Mh</td> </tr> <tr> <td>Motorový olej</td> <td>výměna</td> <td>6 měs. = 100 Mh</td> </tr> <tr> <td>Zapalovací svíčka</td> <td>kontrola</td> <td>6 měs. = 100 Mh</td> </tr> <tr> <td>Gumokovy</td> <td>kontrola</td> <td>6 měs. = 100 Mh</td> </tr> <tr> <td>Štěrpalení - tlakost</td> <td>kontrola</td> <td>6 měs. = 100 Mh</td> </tr> <tr> <td>Uložení páky pojezdu</td> <td>promazání</td> <td>6 měs. = 100 Mh</td> </tr> <tr> <td>Víte ventilů motoru</td> <td>seřízení</td> <td>1 rok = 300 Mh</td> </tr> <tr> <td>Palivová nádrž</td> <td>vyčištění</td> <td>1 rok = 300 Mh</td> </tr> <tr> <td>olej ve vibratoru</td> <td>kontrola</td> <td>1 rok = 300 Mh</td> </tr> <tr> <td>Hydraulický olej</td> <td>v zátěže nekontrolovat!</td> <td></td> </tr> <tr> <td></td> <td>po zátěže</td> <td>1 rok = 300 Mh</td> </tr> <tr> <td>Palivová hadice</td> <td>výměna</td> <td>2 roky = 600 Mh</td> </tr> </tbody> </table> 	Položka	Úkon	Interval	Motorový olej	kontrola	denně		výměna	po prvních 20 Mh	Vzduchový filtr	kontrola	denně	Těsnost hydraulických okružů	kontrola	denně	Vzduchový filtr	výměna	3 měs. = 50 Mh	Klinové řemeny	kontrola	3 měs. = 50 Mh	Řetěz	kontrola	3 měs. = 50 Mh	Motorový olej	výměna	6 měs. = 100 Mh	Zapalovací svíčka	kontrola	6 měs. = 100 Mh	Gumokovy	kontrola	6 měs. = 100 Mh	Štěrpalení - tlakost	kontrola	6 měs. = 100 Mh	Uložení páky pojezdu	promazání	6 měs. = 100 Mh	Víte ventilů motoru	seřízení	1 rok = 300 Mh	Palivová nádrž	vyčištění	1 rok = 300 Mh	olej ve vibratoru	kontrola	1 rok = 300 Mh	Hydraulický olej	v zátěže nekontrolovat!			po zátěže	1 rok = 300 Mh	Palivová hadice	výměna	2 roky = 600 Mh
Položka	Úkon	Interval																																																									
Motorový olej	kontrola	denně																																																									
	výměna	po prvních 20 Mh																																																									
Vzduchový filtr	kontrola	denně																																																									
Těsnost hydraulických okružů	kontrola	denně																																																									
Vzduchový filtr	výměna	3 měs. = 50 Mh																																																									
Klinové řemeny	kontrola	3 měs. = 50 Mh																																																									
Řetěz	kontrola	3 měs. = 50 Mh																																																									
Motorový olej	výměna	6 měs. = 100 Mh																																																									
Zapalovací svíčka	kontrola	6 měs. = 100 Mh																																																									
Gumokovy	kontrola	6 měs. = 100 Mh																																																									
Štěrpalení - tlakost	kontrola	6 měs. = 100 Mh																																																									
Uložení páky pojezdu	promazání	6 měs. = 100 Mh																																																									
Víte ventilů motoru	seřízení	1 rok = 300 Mh																																																									
Palivová nádrž	vyčištění	1 rok = 300 Mh																																																									
olej ve vibratoru	kontrola	1 rok = 300 Mh																																																									
Hydraulický olej	v zátěže nekontrolovat!																																																										
	po zátěže	1 rok = 300 Mh																																																									
Palivová hadice	výměna	2 roky = 600 Mh																																																									
15.	Наклейка содержит информацию по технике безопасности.	<p style="text-align: center;"><b>Bezpečnostní pokyny</b></p> <div style="display: flex; justify-content: space-between;"> <div data-bbox="983 882 1219 1167" style="width: 45%;">  <p><b>Před započetím provozu si pozorně prostudujte návod pro obsluhu!</b></p> <p><b>1. OBSLUHA</b> Se strojem smí pracovat pouze oprávněné osoby. 2. Stroj smí být používán pouze pro zhuňovací práce. <b>3. HYGIENICKÉ PŘEDPISY</b> Při práci používejte osobní ochranné pomůcky proti hluku, účinné v oblasti hladin hluku 89 dB(A). Dodržujte omezení týkající se doby práce se strojem vzhledem k hladině vibrací (viz návod). V blízkosti obytných budov smí být stroj provozován pouze v době 6,00 až 18,00 hodin. <b>4. DOZOR</b> Stroj smí být provozován pouze se všemi ochrannými zařízeními, v případě jejich poruchy je zakázáno dále se strojem pracovat.</p> </div> <div data-bbox="1241 882 1485 1167" style="width: 45%;"> <p><b>5. PROVOZ</b> Před rozjetím stroje je obsluha povinná odbrzdít parkovací brzdou. Po zastavení stroje je obsluha povinná zabrzdit stroj parkovací brzdou. Při doplňování pohonných látek dodržuje požární předpisy. Při provozu v uzavřených prostorách je nutno zajistit oběh čerstvého vzduchu. Při práci se strojem je obsluha povinná používat ochrannou obuv a ochranné rukavice. Na okraj jam, hald a náspů, na hranách příkopů a svahů je nutno provozovat vibrační váleček tak, aby nevzniklo nebezpečí jeho převrácení nebo zřícení. Vibrační váleček je třeba držet a vést tak, aby se předešlo k poranění rukou o pevnou překážku. Obsluha musí dbát na to, aby se do dráhy stroje nedostala další osoba a aby nedošlo ke kolzi s jiným vozidlem nebo překážkou. Při pojezdu vzad musí obsluha neustále sledovat zda je za ní dostatek volného místa, aby nebyla přimáčknuta na pevnou překážku. Obsluha musí stát stranou od rukojeť, nikoli přímo proti ní.</p> </div> </div>																																																									
16.	Наклейка указывает максимальную величину производимого катком в период эксплуатации шума.	 <b>L<sub>WA</sub></b> <b>102 dB</b>																																																									

## 2. Гигиеническая информация.

	VVV 600/12	VVV 601/12	VVV 600/12H	VVV 601/12H	VVV 700/22	VVV 701/22	VVV 700/22H	VVV 701/22H
Уровень производимого шума	102 дБ	102 дБ	104 дБ	104 дБ	102 дБ	102 дБ	104 дБ	104 дБ
Уровень звукового давления	84 дБ	84 дБ	88 дБ	88 дБ	84 дБ	84 дБ	88 дБ	88 дБ
Вибрация, передаваемая на руки оператора в период работы с катком, м/сек-1	3,2	3,2	3,2	3,2	2,4	3,4	3,2	3,2

1. Принимая во внимание заявленный уровень шума, производимого оборудованием в период эксплуатации, и силу вибрации, передаваемой на руки оператора, производитель заостряет внимание на обязательном использовании средств защиты – наушников и перчаток.
2. Процесс работы должен быть спланирован таким образом, чтобы смена оператора систематически прерывалась на перерывы для отдыха оператора.
3. В период перерыва оператор не должен подвергаться влиянию шума и вибрации.
4. При ведении работ в населенных пунктах нельзя нарушать разрешенный местными властями режим работы.

### 3. Техническое описание

Механические вибрационные катки серии VVV предназначены для уплотнения всех видов почвы и асфальтовых поверхностей.

Они обладают оптимальным сочетанием технических характеристик. Вибрационные катки серии VVV оборудованы вибратором ненаправленного действия, производящим возмущения только в одном направлении. Вибратор крепится к нижней раме и обоим барабанам. Вибратор приводится в действие посредством приводного ремня, передающего ускорение от двигателя, и электромагнитного сцепления. Система управления – переключатель сцепления, рычаг управления направлением движения, клавиша выключения двигателя.

Управление движением катка осуществляется посредством гидравлической системы управления, состоящей из гидравлической помпы и гидромотора. Вращающий момент исходит из гидромотора и через приводную цепь и зубчатый вал передается барабанам. Гидравлическая система в себя также включает бак для гидравлического масла и систему фильтрации масла.

Двигатель, гидравлическая помпа, электромагнитное сцепление и водяной бак расположены на металлической раме. Для крепежа использовано 4 резиновых крепления.

Каток оборудован 4-тактным одноцилиндровым силовым агрегатом с воздушным охлаждением. Катки серии VVV комплектуются бензиновыми двигателями Honda (VVV 600/12, VVV 700/22) или дизельными HATZ (VVV 600/12HE, VVV 700/22HE).

Скорость движения и направления можно задать при помощи соответствующих рычагов управления. Скорость передвижения может свободно задаваться в пределах максимальных значений.

Вибрационный каток оборудован системой орошения, которая отвечает за подачу воды на поверхность обоих барабанов.

Базовая модификация катка может быть оборудована дополнительным роликом, что позволит увеличить простоту маневрирования (VVV 601/12, VVV 701/22).

Система управления в обоих случаях одинакова.



**3.1. Базовые технические характеристики**

(с учетом рукояти управления)	<b>VVV 600/12</b>	<b>VVV 600/12HE</b>
Габариты VVV	Пункт 3.3	Пункт 3.3
Вес	551 кг	580 кг
Частота вибрации	60 Гц	60 Гц
Центробежная сила	12 кН	12 кН
Скорость движения	0-5 км/ч	0-5 км/ч
- вперед	0-2 км/ч	0-2 км/ч
- назад	20° (36%)	20° (36%)
Преодолеваемый уклон	30 л	30 л
Емкость бака системы орошения	<b>HONDA</b>	<b>HATZ</b>
<b>Двигатель</b>	GX 200 SMC4	1B20
Модель	Air	Воздушная
Охлаждение	4,3 кВт	3,3 кВт
Заявленная мощность	3000 мин <sup>-1</sup>	3000 мин <sup>-1</sup>
Заявленная скорость		
(с учетом рукояти управления на ролике)	<b>VVV 601/12</b>	<b>VVV 601/12HE</b>
Общая длина	2350 мм	2350 мм
Высота рукояти управления	1050 мм	1050 мм
Прочие габариты	См. таблицу VVV 600/22	600/22 (пункт 3.3)
Вес	581 kg	610 kg
Частота колебаний	60 Гц	60 Гц
Центробежная сила	12 кН	12 кН
Скорость передвижения	0-5 км/ч	0-5 км/ч
- вперед	0-2 км/ч	0-2 км/ч
- назад	20° (36%)	20° (36%)
Преодолеваемый уклон	30 л	30 л
Емкость бака системы орошения	<b>HONDA</b>	<b>HATZ</b>
<b>Двигатель</b>	GX 200 SMC4	1B20
Модель	Воздушная	Воздушная
Система охлаждения	4,3 кВт	3,3 кВт
Заявленная мощность	3000 мин <sup>-1</sup>	3000 мин <sup>-1</sup>
Заявленная скорость		

<b>(с учетом рукояти управления)</b>	<b>VVV 700/22</b>	<b>VVV 700/22HE</b>
Габариты VVV	См. пункт 3.3	См. пункт 3.3
Вес	875 кг	900 кг
Частота колебаний	55 Гц	55 Гц
Центробежная сила	22 кН	22 кН
Скорость движения	0-4,7 км/ч	0-4,7 км/ч
- вперед	0-2,0 км/ч	0-2,0 км/ч
- назад	20° (36%)	20° (36%)
Преодолеваемый уклон	50 л	50 л
Емкость бака системы орошения	<b>HONDA</b>	<b>HATZ</b>
<b>Двигатель</b>	<b>GX 270 SME6</b>	<b>1B30</b>
Модель	Воздушная	Воздушная
Система охлаждения	6,3 кВт	5,3 кВт
Заявленная мощность	3067 мин <sup>-1</sup>	3067 мин <sup>-1</sup>
Заявленная скорость		

<b>(с учетом рукояти управления)</b>	<b>VVV701/22</b>	<b>VVV701/22HE</b>
Общая длина	2800 мм	2800 мм
Высота рукояти управления	1230 мм	1230 мм
Прочие габариты	См. таблицу VVV 700/22 (пункт 3.3)	
Вес	995 кг	1025 кг
Частота вибрации	55 Гц	55 Гц
Центробежная сила	22 кН	22 кН
Скорость движения	0-4,7 км/ч	0-4,7 км/ч
- вперед	0-2,0 км/ч	0-2,0 км/ч
- назад	20° (36%)	20° (36%)
Преодолеваемый уклон	50 л	50 л
Емкость бака системы орошения	<b>HONDA</b>	<b>HATZ</b>
<b>Двигатель</b>	<b>GX 270 SME6</b>	<b>1B30</b>
Модель	Воздушная	Воздушная
Система охлаждения	6,3 кВт	5,3 кВт
Заявленная мощность	3067 мин <sup>-1</sup>	3067 мин <sup>-1</sup>
Заявленная скорость		

### **3.2. Масла и смазки**

- Масло в двигателе 15W-40

Масла, рекомендованные для двигателей Honda:  
10W-30 API SJ/CF

Двигатель	Модель	Емкость
HONDA	GX 200 SMC4	0,6 л
	GX 270 SME6	1,1 л
	GX 390 SME6	1,1 л
HATZ	1B20	0,8 л
	1B30	1,1 л
	1B40	1,1 л

**Более подробную информацию можно получить из руководства по эксплуатации двигателя, входящего в базовый комплект поставки**

-масло в вибраторе      масло в двигателе (см. 3.2) VVV 600/12 - емкость 0,12 л  
VVV 700/22 - емкость 0,18 л

-гидравлическое масло      ОН-НВ 68      VVV 600/12 - емкость 9 л  
VVV 700/22 - емкость 9 л

### 3.3. Давление в колесе

Давление в шине рукояти управления (для моделей VVV 601/12 and 701/22) должно составлять 200 кПа.

### 3.4. Габариты

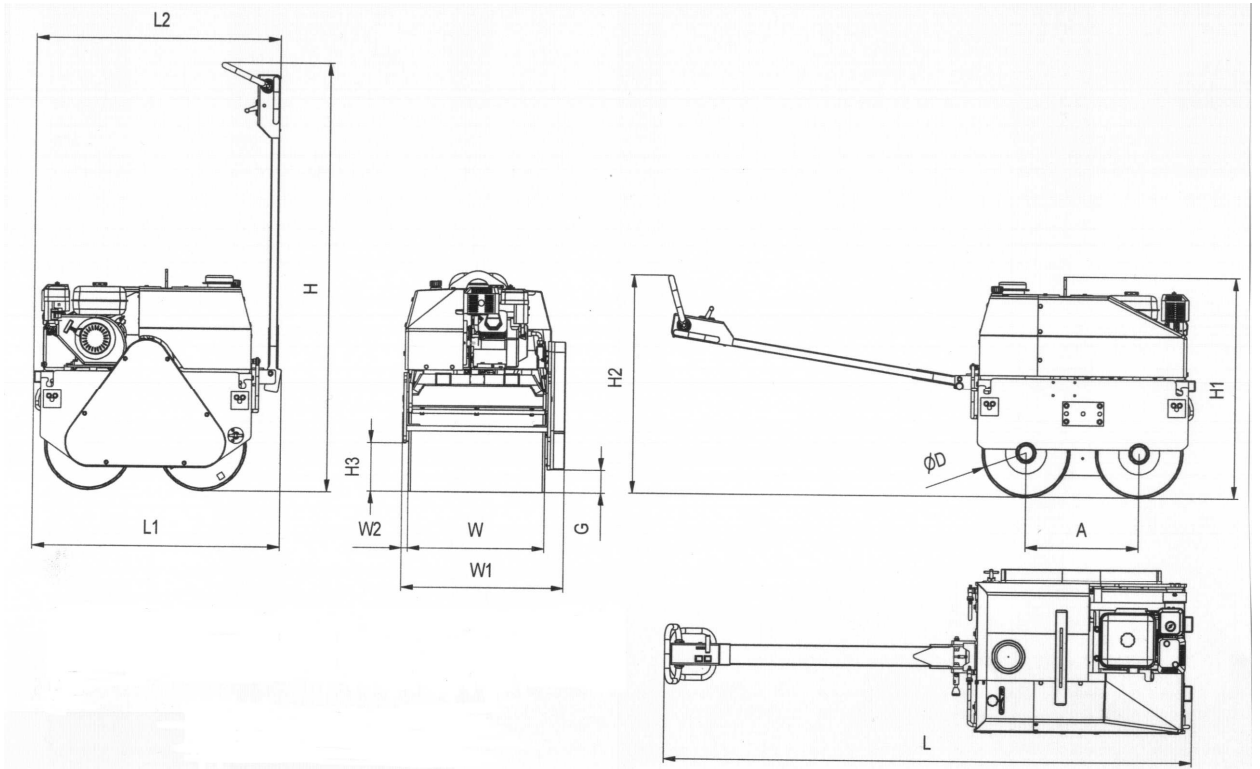

ROZMĚRY	A	D	G	H	H1	H2	H3	L	L1	L2	W	W1	W2
VVV 600/12	500	372	100	1880	1040	1100	205	2270	1085	1200	600	730	27
VVV 601/12	500	372	100	2000	1040	1100	205	2600	1800	-	600	730	27
VVV 700/22	580	452	116	2155	1110	1100	245	2710	1265	1250	700	830	32
VVV 701/22	580	452	116	2300	1110	1100	245	2880	1970	-	700	830	32

### 3.5 Идентификация оборудования

При обращении к производителю или дилеру по любому из возникающих вопросов очень важно четко идентифицировать оборудование, о котором идет речь – назвать модель и серийный номер. Эти данные находятся на торцевой части оборудования.



### 3.6 Идентификационный номер

При обращении в сервисный центр в связи с появлением нареканий на работу двигателя необходимо четко идентифицировать силовой агрегат, о котором идет речь – назвать его модель и серийный номер. На двигателях Honda он нанесен на корпус двигателя, а в двигателях Hatz – на информационной табличке.

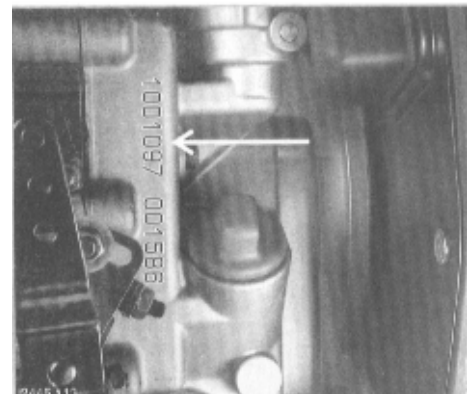
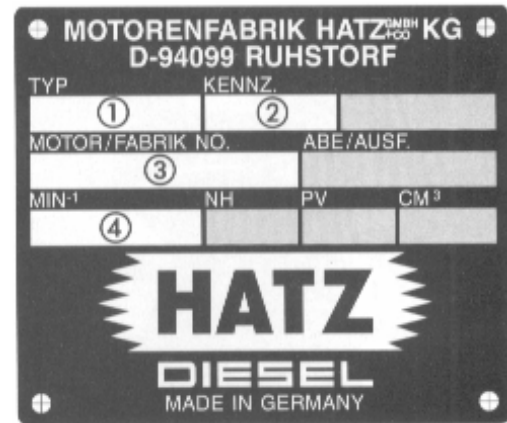
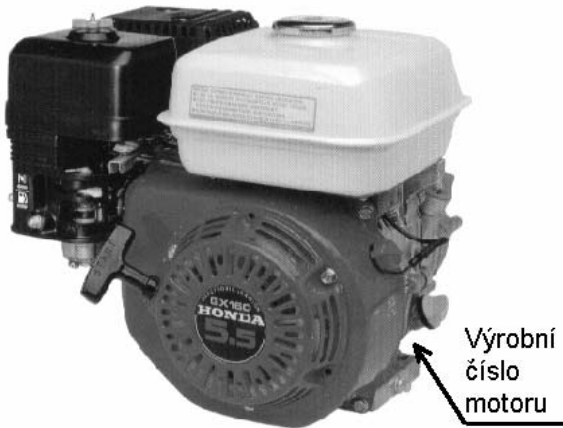

## 4. Предпусковая проверка

- Регулярно проверяйте текущее состояние вибратора, двигателя и гидравлической системы управления на предмет герметичности. В случае обнаружения поломок незамедлительно свяжитесь с авторизованным сервисным центром либо производителем.
- Все важные болтовые соединения укреплены клеевым составом и затянуты с оптимальным усилием. Принимая это во внимание, производитель настоятельно рекомендует связаться с авторизованным сервисным центром для проверки состояния болтовых соединений установленных после ремонта/осмотра узлов.

### 4.1. Предварительный осмотр

Регулярно производите технический осмотр оборудования. Особое внимание следует уделять:

- Наличию и работоспособности всех узлов катка
- Текущему состоянию болтовых соединений
- Герметичности топливных магистралей, емкостей со смазкой, отсутствию течи из вибратора,

двигателя, гидравлической системы управления

- Текущему состоянию сайлентблоков

Не менее внимательно стоит относиться и к состоянию узлов системы безопасности, защитным крышкам и системе управления катком.

### 4.2. Проверка текущего уровня масла в двигателе

Настоятельно рекомендуется регулярно проверять текущий уровень масла в двигателе даже в катках, оборудованных автоматической системой автоматического контроля уровня масла. В катках, не оборудованных системой автоматического контроля уровня масла в двигателе, такую проверку следует проводить ежедневно.

Надлежит использовать только рекомендованное производителем масло. Вязкость масла следует подбирать из расчета средней температуры окружающей среды в месте ведения работ.

#### Внимание:

Эксплуатация катка с недостаточным уровнем масла в двигателе может стать причиной серьезной поломки.

В случае обнаружении утечки масла из двигателя надлежит немедленно прекратить эксплуатацию катка и обратиться в сервисный центр.

#### Как проверить текущий уровень масла:

##### Двигатели HONDA

Разместите двигатель горизонтально. Извлеките щуп. Масло должно плавно

вытекать из отверстия. Такой уровень считается достаточным. В противном случае необходимо долить масло.



##### Двигатели HATZ

Разместите двигатель горизонтально.

Протрите щуп и горловину чистой тканью. Погрузите щуп в масло и затем извлеките его. Если на щупе следов масла не осталось, значит его уровень недостаточен и его необходимо увеличить до максимальной отметки.

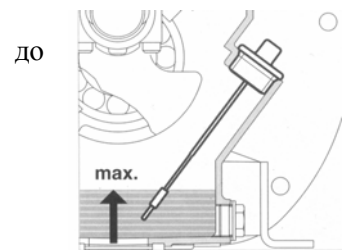

### 4.3. Проверка уровня топлива



#### **4.3.1. Бензиновые двигатели**

Виброкаток работает на топливе с октановым числом, максимально приближенном к 91. Максимально допустимый уровень топлива в бензобаке – начало горловины бензобака.

#### **4.3.2. Дизельные двигатели**

Допускается заправка катка следующими видами дизельного топлива:

- CEN EN 590, resp. DIN/EN 590
- DIN 51 601
- BS 2869: A1 и A2
- ASTM D 975-88: 1-D и 2-D
- VV-F-800C: DF-A, DF-1 и DF-2

#### **4.4. Проверка воздушного фильтра**

Регулярно проверяйте состояние воздушного фильтра и вовремя осуществляйте его замену. Эксплуатация катка с демонтированным воздушным фильтром запрещается – пыль и грязь нанесут серьезный ущерб двигателю.

Никогда не заливайте в бак смесь топлива с маслом или бензина с посторонними примесями.

- NATO F-54 и F-75

При эксплуатации катка при отрицательных температурах необходимо использовать зимнюю присадку в дизтопливо, что позволит избежать закупорки топливных магистралей парафином.



#### **4.5. Техническое обслуживание двигателя**

Никогда не разгоняйте скорость работы двигателя свыше заявленных показателей.

Чрезмерно высокая скорость работы двигателя может стать причиной выхода из строя целого ряда узлов катка. На такие повреждения гарантия производителя не распространяется.

#### **4.6. Проверка уровня масла в гидравлической системе**

Открывать бак для гидравлического масла в период действия гарантии запрещается. Запрещается нарушать герметичность гидравлических магистралей и самостоятельно осуществлять замену их отдельных узлов. При обнаружении поломки немедленно свяжитесь со службой технического обслуживания.

Производитель поставляет каток с запечатанным баком гидравлической системы. Если пользователь ломает печать, производитель освобождается от гарантийных обязательств.

По истечении гарантийного периода проверьте текущий уровень гидравлического масла при помощи щупа, находящегося прямо под крышкой бака. При необходимости долейте масло.

**Внимание:** Используйте только чистое масло такого же типа, что и уже масло. Перед снятием крышки с бака с

гидравлической жидкостью, тщательно очистите их от пыли и песка. Не оставляйте бак открытым на длительное время.

Производитель рекомендует доливать масло в гидравлическую систему управления катком через фильтр или прямо из емкости, в которой это масло продавалось. Лучше всего эту процедуру доверить специалистам центра технического обслуживания.



#### **4.7. Проверка и обслуживание - Аккумулятор**

Аккумулятором комплектуются виброкатки с двигателем HATZ engines.

1. Откройте крышку и проверьте уровень электролита. Если необходимо, добавьте дистиллированную воду, доведя ее до необходимой отметки.
2. Проверьте крепление батареи.
3. Протрите клеммы.



#### **4.8. Проверка степени натяжения приводной цепи**

**Рекомендации:**

Демонтируйте защитную крышку, закрывающую цепь снаружи.

Если возможно, приподнимите каток краном, чтобы оба барабана были навесу. Если по какой-либо из причин сделать это невозможно, воспользуйтесь домкратом и уравняйте натяжение ремня по всем веткам.

Натяните цепь при помощи натяжного устройства до такой степени, чтобы ее отклонение в самой длинной ветке составляло 6-10 мм.

**Внимание:** все болтовые соединения укреплены специальным клеевым составом.

**Производитель настоятельно рекомендует доверить проведение данной операции представителям сервисного центра.**

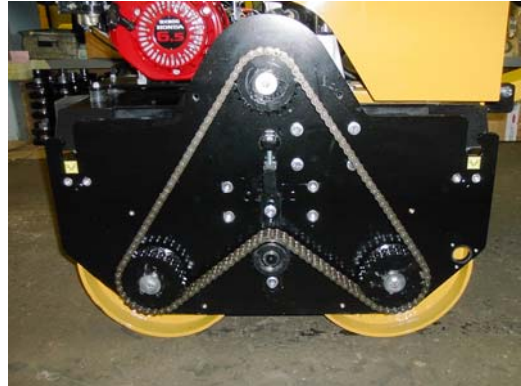

#### **4.9. Проверка степени натяжения приводного ремня**

Правильно натянутый ремень должен отклоняться от своей траектории не более чем на 1 см при нажатии на него пальцем.

Натягивая ремень, идущий через ролик гидравлической помпы и натяжной ролик, особое внимание уделяйте сайлентблоку помпы. Не допускайте его деформации. Натяжка приводного ремня также должна быть проведена без повреждения упомянутого сайлентблока. При необходимости воспользуйтесь натяжным устройством.

**Внимание:** Не перетягивайте ремень, идущий от ролика натяжения к вибратору. Этот ремень соединяет нижнюю раму катка с плитой основания. В период работы катка обе эти части двигаются. Степень натяжения ремня должна допускать такое движение. В

противном случае из строя может выйти ролик натяжения и/или приводной ремень.

**Внимание:** все болтовые соединения укреплены специальным клеевым составом.

**Производитель настоятельно рекомендует доверить проведение данной операции представителям сервисного центра.**



#### **4.10. Проверка электромагнитного сцепления.**

Электромагнитное сцепление и гидравлическая помпа входят в состав единого узла. Сцепление служит для включения и выключения вибратора. Сцепление выполнено из высоконадежных материалов и обладает высокой отказоустойчивостью, что позволяет гарантировать его работу в период всего жизненного ресурса катка.

Для предупреждения поломок сцепления всегда держите его в чистом виде. Грязь, попавшая в сцепление, может стать причиной перегрева узла в период простоя или проскальзывания в период использования, что приведет к ускорению износа основных его компонентов и преждевременному выходу из строя.

Для удаления грязи с трущихся поверхностей используйте полосу листового железа.

Настройка сцепления проводится изготовителем в период сборки катка. Никакой дополнительной регулировки узла в период всего жизненного цикла катка не требуется.

**Для проверки работоспособности сцепления:**

1. Дайте двигателю поработать на холостом ходу некоторое время. Затем заглушите двигатель и дотроньтесь до сцепления рукой. Если оно разогрелось, значит клиренс между подвижными элементами слишком мал, на них налипла грязь.

2. Запустите двигатель и дайте катку поработать на максимальной мощности некоторое время. Если сцепление проскальзывает в период активации (недостаточная степень вибрации, вибрация время от времени пропадает) клиренс между подвижными элементами слишком велик или на них налипла грязь.

**Клиренс между подвижными пластинами электромагнитного сцепления составляет 0,15-0,45мм. Для его проверки воспользуйтесь щупом. Внимание: для демонтажа и последующей установки/сборки сцепления необходим специальный набор инструментов и шайб.**

**Производитель настоятельно рекомендует доверить проведение данной операции представителям сервисного центра.**





## 5. Эксплуатация

### 5.1. Запуск двигателя

#### 5.1.1. Бензиновые двигатели (HONDA)

1. Откройте топливный кран.

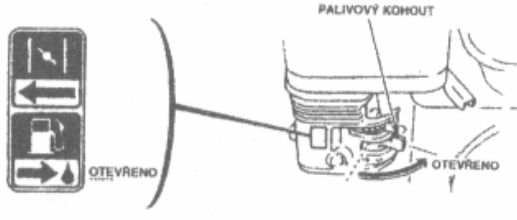

2. Включите зажигание (соответствующая клавиша расположена на рукояти управления)



3. Переведите рычаг управления воздушной заслонкой карбюратора в положение «Choke». Делать это можно только в том случае, если вы запускаете остывший двигатель. Запрещается это делать при высоких температурах окружающей среды и при прогревом двигателя.

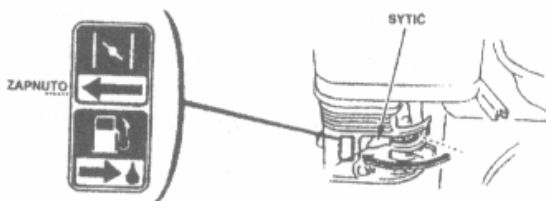

4. Переведите рычаг управления дроссельной заслонкой в режим холостой работы двигателя.



5. Медленно потяните на себя рукоять стартера до тех пор, пока не почувствуете сопротивление. После этого резким движением на себя заведите двигатель. Не отпускайте рукоять сразу после того, как двигатель завелся, плавно верните ее на место.

6. Дайте двигателю поработать на холостых оборотах некоторое время. После этого переведите рычаг управления дроссельной заслонкой в позицию «открыта».

7. Дайте двигателю прогреться.

8. Перед включением вибратора переведите рычаг управления дроссельной заслонкой в положение «полный дроссель» (обозначено изображением зайца). Вибрация появится только при работе катка в режиме «полный дроссель».

**Строго следуйте всем рекомендациям, размещенным в руководстве по эксплуатации двигателей Honda.**



### **5.1.2. Дизельный двигатель (HATZ)**

Дизельные двигатели HATZ комплектуются электрическим стартером. Соответствующий переключатель расположен в головной части катка. Для запуска двигателя поверните ключ. После того, как двигатель завелся, отпустите ключ.

Двигатель также может быть запущен вручную. Это может понадобиться для запуска катка с разряженным аккумулятором. Как в первом, так и во втором случае необходимо использовать ключ зажигания, в противном случае вибратор не будет запущен.

**Строго следуйте всем рекомендациям, размещенным в руководстве по эксплуатации двигателей HATZ.**



### **5.2. Управление направлением движения**

Перед началом эксплуатации катка отпустите парковочный тормоз. Попытка начать движение при затянутом парковочном тормозе приведет к выходу из строя гидравлической помпы и приводных ремней.



Убедитесь, что в момент запуска двигателя близ катка нет посторонних людей. Перед

включением заднего хода убедитесь, что позади достаточно места для маневра.

Направление и скорость движения катка задается при помощи соответствующих рычагов, расположенных на откидной рукояти управления. Если отпустить рычаг управления направлением движения, каток остановится.



### **5.3. Включение вибратора**

Включать вибратор следует только на такой поверхности, которая может быть подвергнута уплотнению: почве, незастывшем асфальте. Никогда не включайте вибратор на твердых поверхностях, таких как застывший бетон. В противном случае возврат вибрации от

поверхности к катку будет настолько велик, что сможет повредить каток.

1. Вибратор включается и выключается при помощи соответствующей клавиш, расположенной на откидной рукояти управления.
2. Перед включением вибратора переведите рычаг управления дроссельной заслонкой

в положение «полный дроссель» (обозначено изображением зайца).

**Внимание:**

Если рычаг управления дроссельной заслонкой находится в любом положении, кроме положения «полный дроссель»,

вибратор будет автоматически отключаться.



## 5.4. Выключение катка.

### 5.4.1. Бензиновый двигатель (HONDA)

1. Отключите вибратор. Переведите рычаг управления дроссельной заслонкой в положение, соответствующее холостой работе двигателя.



2. Выключите зажигание при помощи клавиши, расположенной на откидной рукояти управления.
3. Перекройте топливный кран.

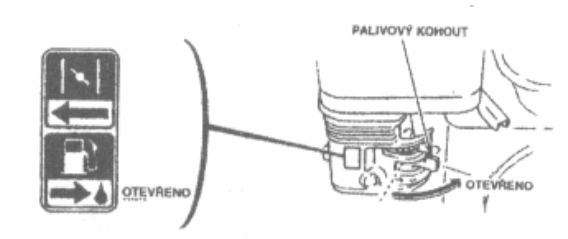

### 5.4.2. Двигатели HATZ

1. Отключите вибратор. Переведите рычаг управления дроссельной заслонкой в положение, соответствующее холостой работе двигателя.
2. Отожмите красную кнопку, расположенную в головной части двигателя, после чего двигатель будет заглушен.

**Внимание:** Не забудьте повернуть ключ зажигания в положение «выключен» и извлечь его из замка зажигания.

В противном случае каток будет постоянно обращаться к аккумулятору, как к источнику

энергии, что приведет к полной разрядке последнего.



## **5.5. Особые условия эксплуатации.**

### **5.5.1. Эксплуатация катка при отрицательных температурах**

Уплотнение грунта при отрицательных температурах напрямую зависит от содержания в нем воды. При использовании катка в таких условиях следует иметь в виду,

что глубина уплотнения уменьшается. Сохранить ее на заявленном уровне можно только в том случае, если уплотнение производится до охлаждения грунта.

### **5.5.2. Эксплуатация катка на большой высоте над уровнем моря**

При увеличении высоты строительной площадки над уровнем моря, мощность двигателя снижается, что происходит из-за снижения содержания кислорода в воздухе. Сохранить мощность двигателя на заявленном уровне можно следующими способами: используя специальные

форсунки, задавая специальные настройки карбюратора или инжекторной системы. Если вы планируете использовать каток на высоте свыше 1500 м над уровнем моря, обратитесь к производителю за помощью в дополнительной настройке катка.

### **5.5.3. Эксплуатация катка в условиях повышенной запыленности**

Если каток используется в условиях повышенной запыленности, производитель настоятельно рекомендует сократить интервалы между техническими осмотрами и

увеличить частоту замены воздушного фильтра.

Каток следует регулярно очищать от налипшей грязи и пыли.

## 6. Транспортировка и хранение

### 6.1. Транспорт

1. При транспортировке катка всегда строго соблюдайте рекомендации, изложенные в пункте 1.7.

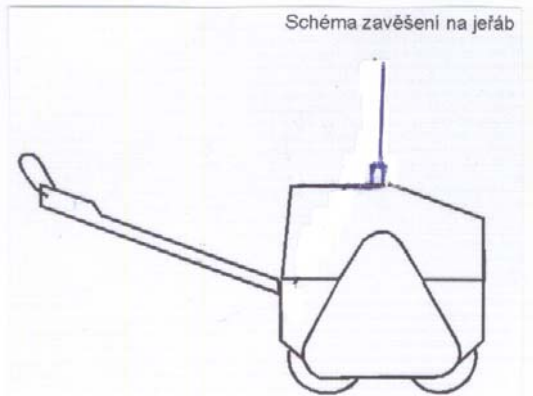

2. При погрузке катка с помощью крана зацеп должен осуществляться только за предусмотренное ушко.
3. Перед транспортировкой необходимо сливать воду из системы орошения, т.к. в случае загона катка в кузов транспортного средства по двум направляющим велика вероятность переворота.
4. При транспортировке катка удостоверьтесь в его полной неподвижности: затяните парковочный тормоз, подложите клинья под оба барабана, зафиксируйте каток в прицепе при помощи крепежных отверстий (их расположение можно узнать из соответствующей схемы оборудования).

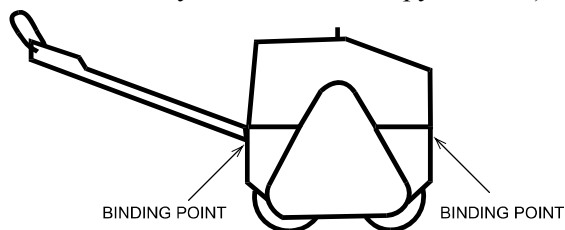

5. Производитель рекомендует использовать для перевозки катка специальную тележку с наклоняющейся платформой.

## **6.2. Хранение**

1. Хранить каток надлежит в закрытом охраняемом помещении, где он будет защищен от действий стихии и где к нему будет ограничен доступ, что предупредит случаи его нецелевого использования.
2. Разместите каток на прочной ровной поверхности с достаточной плотностью. Очень важно выбрать такое место, где оползень или обвал грунта не завалит каток.
3. Затяните парковочный тормоз и подложите клинья под оба барабана.
4. Если возможно, храните каток в крытом помещении, в сухой и хорошо вентилируемой среде.
5. Перед размещением катка на складе, тщательно вымойте его.
6. В случае консервации катка для длительного хранения, рекомендуется обработать все его металлические узлы масляным составом, восстановить нарушенное красочное покрытие. Никогда не подвергайте консервации барабаны.
7. Перед размещением катка на хранение зимой, слейте воду из системы орошения. Для слива максимального количества воды из системы орошения разместите каток под углом и откройте оба крана системы орошения и дайте стечь воде.



## 7. Устранение неисправностей

Неисправность	Причина	Исправление неисправности
Двигатель не запускается / заглох во время работы	В топливном баке нет бензина, перекрыт топливный кран.	Долейте топливо в бензобак, откройте топливный кран.
	Переключатель на двигателе находится в положении «0».	Переведите переключатель в положение «1».
	Неправильное положение заслонки карбюратора.	Заслонка должна быть максимально открыта при эксплуатации катка при отрицательных температурах и закрыта – при положительных.
	Нет искры. Вышли из строя или используются свечи зажигания несовместимой модели.	Проверьте свечи зажигания, протрите их или замените при необходимости.
	Засорен воздушный фильтр.	Проверьте воздушный фильтр, прочистите его или замените.
	Слишком низкий уровень масла в двигателе (датчика контроля уровня масла автоматически глушит двигатель).	Проверьте текущий уровень масла и долейте его при необходимости.
	Разъединено электрическое соединение кнопки запуска с двигателем.	Проверьте соединение.
Двигатель работает, но каток не движется.	Неправильно установлен ремень гидравлической помпы.	Замените ремень и установите его в соответствии с рекомендациями производителя.
	Поврежден кабель управления	Проверьте кабель управления и устраните повреждение.
	Ослаблена либо порвана приводная цепь.	Демонтируйте защитную крышку и проверьте степень натяжения и целостность приводной цепи.
	Вышла из строя гидравлическая система управления.	Свяжитесь со службой технического обслуживания.
Двигатель работает, каток движется, но вибратор не работает.	Ослаблен либо порван приводной ремень электромагнитного сцепления.	Натяните приводные ремни либо замените их.
	Электромагнитное сцепление вышло из строя.	Проверьте, подается ли электрический ток на электромагнитное сцепление, на его включатель, на двигатель.

Если приведенные рекомендации не помогли в решении возникшей проблемы, обратитесь за помощью в авторизированный сервисный центр. При общении с представителями службы технического обслуживания всегда будьте готовы назвать полный идентификационный номер катка.



## 8. График технического обслуживания

Для поддержания катка в оптимальном рабочем состоянии всегда соблюдайте график проведения технического осмотра.

### ВНИМАНИЕ!

Перед выполнением любых профилактических и ремонтных работ всегда выключайте двигатель. В случае, если по каким-либо причинам двигатель должен работать в период осуществления упомянутых работ, обеспечьте достаточную вентиляцию помещения (скопление выхлопных газов опасно для здоровья человека). При ремонте катка используйте только оригинальные запчасти, поставляемые производителем, в противном случае производитель не несет ответственности за поломки, возникающие в результате использования узлов сторонних производителей.

Наблюдаемый элемент	Производимые действия	В конце первого месяца эксплуатации либо по истечении первых 20 часов эксплуатации	Ежедневно	Каждые три месяца или 50 часов эксплуатации	Каждые 6 месяцев или 100 часов эксплуатации	Каждые 12 месяцев или 300 часов эксплуатации
Масло в двигателе	Проверка текущего уровня масла		<input checked="" type="checkbox"/>			
	Замена масла	<input checked="" type="checkbox"/>			<input checked="" type="checkbox"/>	
Осмотр магистралей и узлов гидравлической системы на предмет наличия утечек			<input checked="" type="checkbox"/>			
Воздушный фильтр	Осмотр		<input checked="" type="checkbox"/>			
	Очистка (по мере необходимости)		<input checked="" type="checkbox"/>			
	Замена			<input checked="" type="checkbox"/> (1)		
Приводной ремень	Проверка степени натяжения					<input checked="" type="checkbox"/>
Приводная цепь	Проверка степени натяжения					<input checked="" type="checkbox"/>
Свеча зажигания	Проверка, очистка				<input checked="" type="checkbox"/>	
Сайлентблоки	Осмотр				<input checked="" type="checkbox"/>	
Топливная магистраль	Осмотр, замена вышедших из строя узлов					<input checked="" type="checkbox"/>
Чистка клапанов	Осмотр, регулировка					<input checked="" type="checkbox"/>
Бензобак и топливный фильтр	Очистка					<input checked="" type="checkbox"/>
Вибратор	Осмотр на предмет наличия утечек			<input checked="" type="checkbox"/>	Замена масла каждые 5 лет	
Скребок ножи	Осмотр, регулировка					<input checked="" type="checkbox"/>
Система орошения	Осмотр, чистка водяного бака					<input checked="" type="checkbox"/>
Рычаг управления скоростью и реверсом	Регулировка нейтрального положения			<input checked="" type="checkbox"/>		
Аккумулятор	Проверка текущего уровня электролита				<input checked="" type="checkbox"/>	
Крепление откидной рукояти управления	Шприцевание					<input checked="" type="checkbox"/>
Гидравлическое масло	Осмотр на предмет наличия утечек		<input checked="" type="checkbox"/>			
	Замена масла и фильтра	Замена должна производиться каждые два года или 500 часов работы				

1. Частота проведения возрастает при эксплуатации катка в условиях повышенной запыленности.
2. Операция должна выполняться только представителями авторизованного центра технического обслуживания.



## ГАРАНТИЙНАЯ КАРТА

на "

'XXX'haaaaaaaaaa'"

Заводской номер \_\_\_\_\_

Фирма «NTC» гарантирует исправную работу виброкатка в течение 12 месяцев с даты его продажи. В рамках гарантийного периода производитель обязуется бесплатно устранять возникшие неисправности в течение 14 рабочих дней. Срок ремонта может быть увеличен, в случае необходимости получения запчастей из-за пределов РБ. За дату начала гарантийного ремонта считается дата доставки оборудования в сервис-центр, а за дату окончания ремонта дата возврата его клиенту.

Гарантия не распространяется в случае:

- Повреждения устройства ввиду неправильной его эксплуатации, хранения, обслуживания;
- Механического повреждения устройства, а также повреждения вызванного самостоятельными ремонтами и внесением конструктивных изменений;
- Повреждения вызванного ударом молнии, наводнением, коррозией;
- Повреждения двигателя, возникнувшего вследствие перегрузки или использования некачественного масла и/или топлива, а так же в случае несвоевременной замены фильтров и масел;
- Если гарантийную информацию или серийный номер каким-либо способом изменили, замазали, удалили или затёрли.

Гарантийная карта является действительной, если имеет подпись продавца и дату продажи, подтвержденную фирменной печатью торговой точки.

В случае необоснованного обращения в сервис для гарантийного ремонта, все расходы, с этим связанные, несет потребитель в полном объеме.

Гарантия не распространяется на ручной стартер - так как выход его из строя связан исключительно с неправильной эксплуатацией последнего.

Рекламации вносятся в письменном виде и могут быть переданы по факсу.

В делах не урегулированных в гарантийной карте действуют правила ГК РБ

Дата продажи .....

(день, месяц, год)

Печать пункта продажи

Подпись продавца